



FR FRANÇAIS

NL NEDERLANDS

Galeo  
4.0 



## GALEO 4.0 - Bluetooth BOXCODE

***Digicode® extérieur avec électronique sécurisée***  
Verlicht codeklavier met gescheiden elektronica

*Le choix de l'installateur*  
*De keuze van de installateur*

## GALEO 4.0 Bluetooth

Digicode® extérieur avec électronique sécurisée

**Merci pour l'achat de ce produit et pour la confiance que vous accordez à notre entreprise.**

### 1] PRÉSENTATION DU PRODUIT

#### ■ Digicode® extérieur - IP64 (clavier)

- Façade et touches métalliques - Haute résistance au vandalisme

#### ■ Électronique sécurisée

- Commande et intelligence déportée en milieu protégé et raccordée au clavier
- par un câble de 3m fourni

#### ■ Raccordement plug'n'play

- Tension libre « free voltage » :
- 12V → 24VAC / 12V → 48VDC
- 3 relais de commande

#### ■ Programmation intuitive

- Standard CDVI jusqu'à 100 codes d'accès directement paramétrables par l'utilisateur

#### ■ Design

- Faible encombrement & extra plat

#### ■ Ergonomique

- Touches lumineuses et signalisation sonore

#### ■ Programmation par défaut

- Pas de code maître par défaut (sortie d'usine), seulement 5 termes.

#### ■ 2 installations possibles

- Fonctionnement de la BOXCODE uniquement avec l'app CDVI
- Fonctionnement de la BOXCODE avec l'app CDVI ou le Digicode® TMGALEO

### L'APPLICATION

Une application simple et rapide d'utilisation.

Vous avez la possibilité d'ajouter les utilisateurs directement via votre Smartphone avec la connexion Bluetooth.

L'application est accessible sur Android (à partir d'Android 5) et IOS (à partir de IOS 8.1)

Ci-dessous les 6 étapes de programmation :

1. Cliquez sur **box connectées** et sélectionnez votre box



2. Changez le nom de la box



Entrez le code maître lors de la 1ère utilisation ou connexion

3. Changez le code relais 1 (porte)



# GALEO 4.0 Bluetooth

Digicode® extérieur avec électronique sécurisée

4. Configurez les temporisations



5. Créez une fiche utilisateur



6. Ouvrez la porte à l'aide du bouton



### TMGALEO (EN OPTION)

### ÉLECTRONIQUE SÉCURISÉE (BOXCODE)

- 
- IP64
- IK10
- Test brouillard salin
- Test vibrations
- 25°C à +70°C

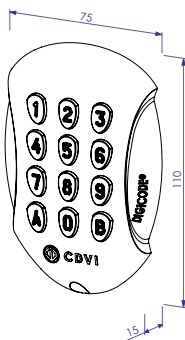

- 
- IP52
- 25°C à +70°C

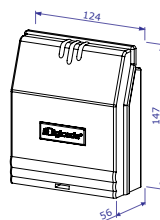

Consommation (3 relais activés et clavier éclairé)	12V	24V	48V
AC	166 mA	82 mA	-
DC	195 mA	105 mA	54 mA

## 2] RAPPELS ET RECOMMANDATIONS

### Rappel de câblage :

La distance de câblage entre le GALEO et l'électronique sécurisée doit être au maximum de 10 m. Attention de ne pas passer vos fils à proximité de câbles « Courant fort » (ex: 230 V AC).

### Câbles préconisés entre le GALEO et l'électronique sécurisée :

Pour une extension du câble 3 mètres fourni, privilégiez un câble 2 paires (4 fils) SYT1 8/10ème (AWG 20).

### Alimentations préconisées : ADC335 ou BS60

**Montage :** Afin d'optimiser la fixation du GALEO et de prévenir les tentatives d'arrachement, privilégiez les surfaces planes.

### Composition des codes :

Par soucis de sécurité, il n'y a pas de code maître usiné (5 termes).

Le code 12345 est interdit en code maître.

Lors de la création des codes utilisateurs, évitez les codes trop simples (ex: les suites 3 4 5 6 7).









### Recommandations d'installation :

Pour sécuriser l'installation, n'oubliez pas de placer la varistance sur le système de verrouillage, en parallèle, au niveau de l'alimentation. L'électronique sécurisée du GALEO doit être impérativement installée dans un environnement clos et protégé des conditions climatiques extérieures.

# GALEO 4.0 Bluetooth

Digicode® extérieur avec électronique sécurisée

## 3] ÉLÉMENTS FOURNIS

									
	Varistance	Vis Torx® à tête fraisée (M4x10)	Clé mâle coudée pour vis Torx® (T20)	Cache vis	Vis cruciforme à tête fraisée (M4x30)	Cheville plastique	Passe fil	Passe fil	Plaque de fixation de l'électronique sécurisée
<b>GALEO</b>	-	1	1	1	2	2	-	-	-
<b>Électronique sécurisée</b>	1	-	-	-	2	2	2	2	1

## 4] MONTAGE

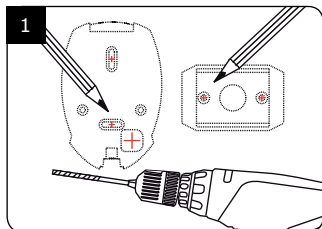

Vérifiez la distance entre le GALEO et son électronique sécurisée (Voir page 9 «Rappels et préconisations»). A l'aide de la plaque de fixation de l'électronique sécurisée et du GALEO, prenez les marques et percez les 2 trous de fixation (forêt Ø 5 mm et profondeur minimum = 35 mm) ainsi que l'ouverture pour le passage du câble électrique destiné au clavier.

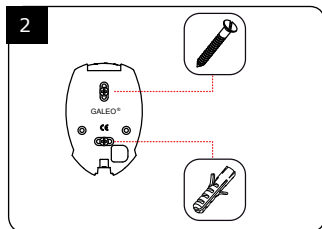

Positionnez les 2 chevilles plastiques dans les trous. Puis fixez le fond du GALEO sur le support de votre choix, à l'aide des vis cruciformes à têtes fraisées.

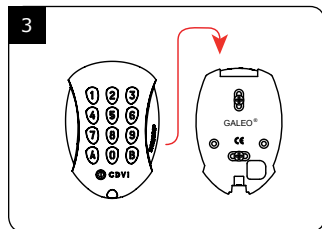

Passez le câble électrique du GALEO dans son ouverture et fixez le à son support par le haut avec le crochet supérieur.

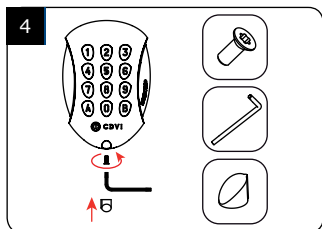

Bloquez le GALEO sur son support par l'intermédiaire de la vis TORX® et de son outil spécifique (clé mâle coudée). Pour finaliser le montage de ce produit, placez le cache-vis.

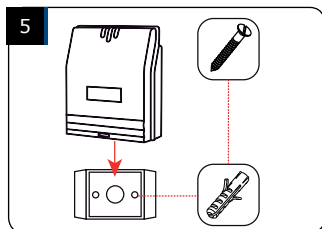

Positionnez les 2 chevilles plastiques dans les trous. Puis fixez la plaque de fixation de l'électronique sécurisée sur la surface de votre choix, à l'aide des vis cruciformes à têtes fraisées. Venez ensuite placer l'électronique sécurisée sur son support.

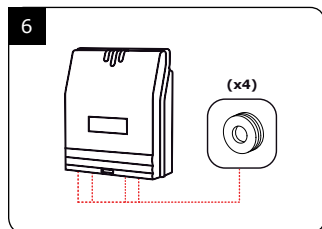

Glissez les passe-fils de l'électronique sécurisée et passez les fils. Faites vos branchements. Lors de cette opération, n'oubliez pas de placer la varistance (Voir page 9 «Rappels et préconisations»).



**GALEO 4.0 Bluetooth**  
*Digicode® extérieur avec électronique sécurisée*

6] SCHÉMA DE PROGRAMMATION

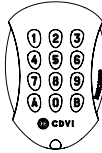

Tapez 2 fois  
le code Maître

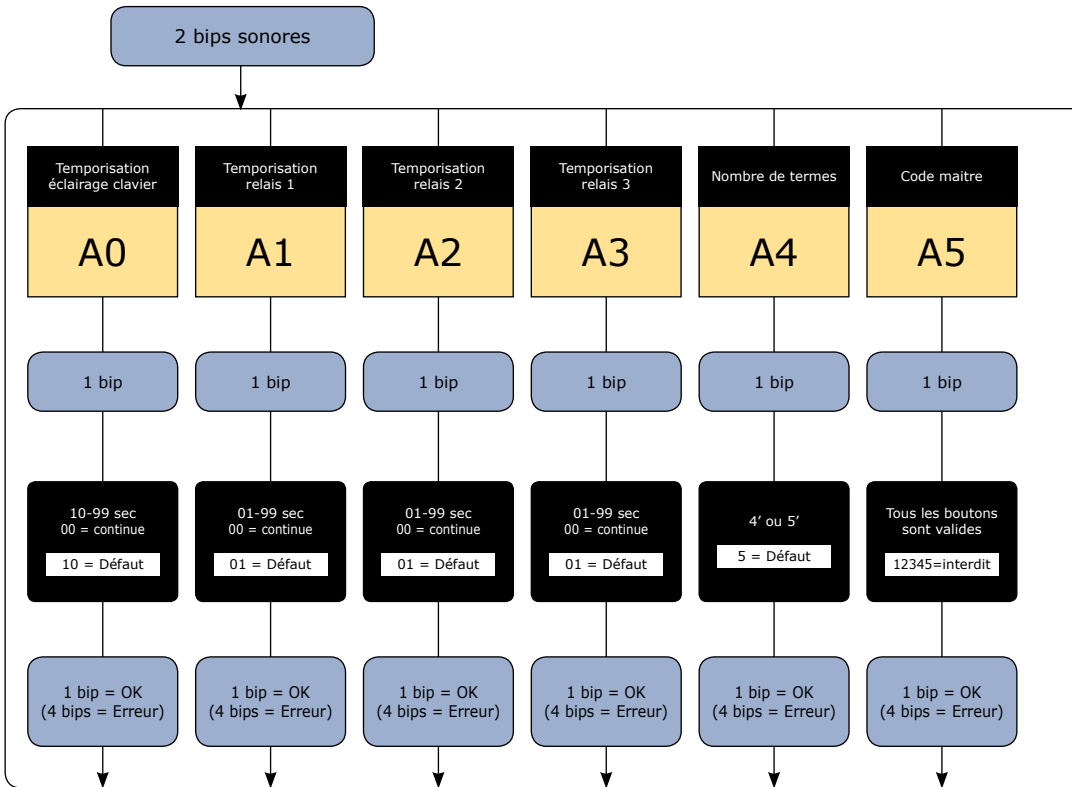

**RAPPEL**  
**GALEO 3 Relais**  
 Relais 1 : Du rang 00 au rang 59,  
 Relais 2 : Du rang 60 au rang 79,  
 Relais 3 : Du rang 80 au rang 99.

# GALEO 4.0 Bluetooth

Digicode® extérieur avec électronique sécurisée

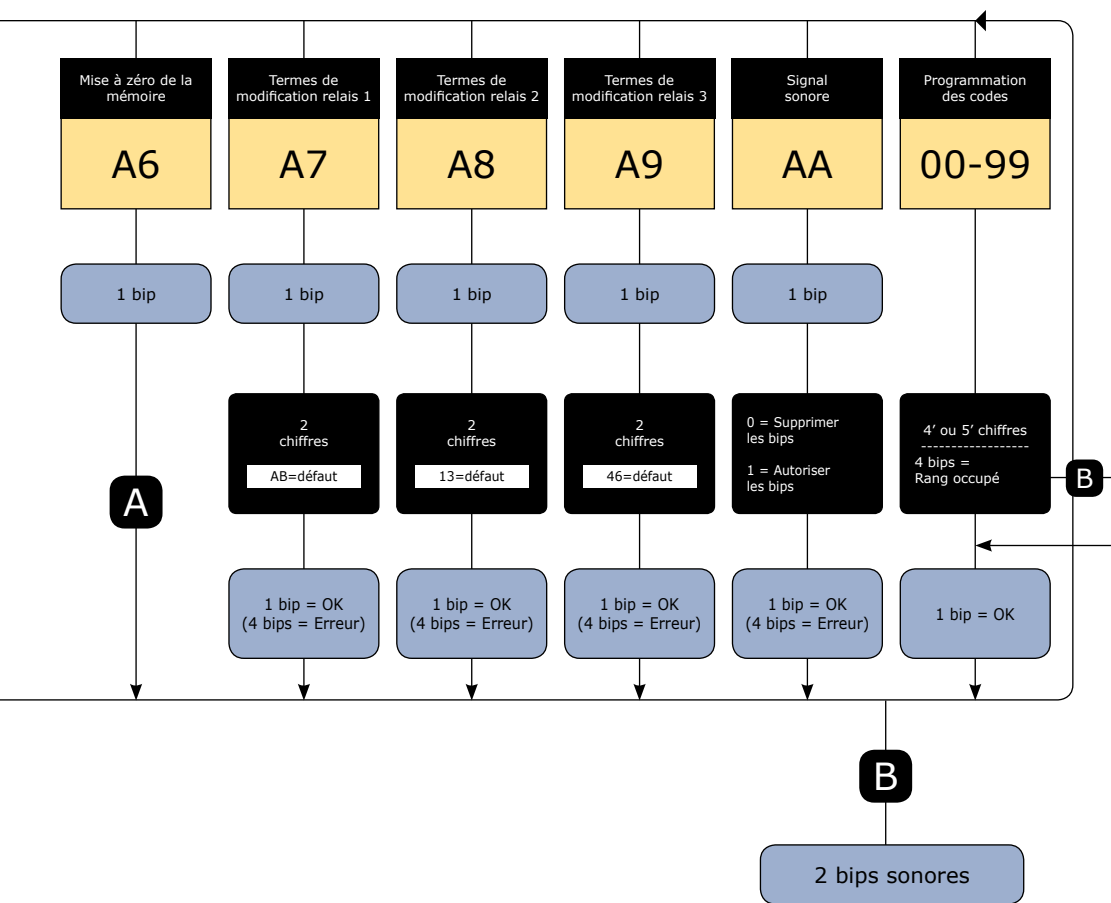

**GALEO 4.0 Bluetooth***Digicode® extérieur avec électronique sécurisée***7] PROGRAMMATION****A. PREMIÈRE UTILISATION OU APRÈS RAZ**

1. Mettez sous tension le système :

Sur l'électronique sécurisée :

- la LED verte s'allume
- puis la LED rouge
- puis la LED verte et rouge clignotent

Sur le clavier :

- 1 bip sonore est émis
- le clavier s'éclaire et clignote

2. Saisissez 2 fois un même code pour le code maître (seulement 5 termes).

**Le code 12345 est interdit en code maître**

- Le clavier arrête de clignoter
- À la fin de la 1ère saisie du code maître, le clavier s'éteint puis s'allume
- Saisissez une 2ème fois le code maître
- Si les deux codes maîtres saisis sont identiques, 2 bips sonores sont émis. Sinon attendez que le lecteur se remette à clignoter pour ressaisir les codes maîtres (environ 10 secondes)

**- Une entrée en mode programmation**

3. Configurez le système avec le menu programmation  
- Pour sortir de programmation, appuyez sur la touche B

**B. REMISE À ZÉRO DE LA MÉMOIRE**

Première possibilité voir schéma de programmation A6 (page 6), seconde possibilité :

1. Coupez l'alimentation et positionnez un cavalier sur P1 (page 5).

2. Rétablissez l'alimentation :

Sur l'électronique sécurisée :

- LED rouge fixe pendant la remise à zéro
- LED rouge et verte clignote en attendant la saisie du nouveau code maître

Sur le clavier :

- 6 bips courts sonores sont émis pendant la remise à zéro suivi d'un bip long
- L'éclairage du clavier clignote en attendant la saisie du nouveau code maître



**GALEO 4.0 Bluetooth***Digicode® extérieur avec électronique sécurisée*

3. Retirez le cavalier sur P.
  - Le code maître et tous les codes sont effacés. Les valeurs par défaut sont rétablies
4. Reprenez à l'étape A

**C. REMISE À ZÉRO DU CODE MAÎTRE**

En fonctionnement normal, positionnez un cavalier en P.  
Attendre que le clavier clignote pour saisir un nouveau code maître

Sur l'électronique déportée :

- LED rouge fixe pendant la remise à zéro du code maître
- Puis LED verte clignotante

Sur le clavier :

- 3 bips courts sonores sont émis pendant la remise à zéro du code maître suivi d'un bip long sonore
- L'éclairage du clavier clignote en attendant la saisie du nouveau code maître

**D. CHANGEMENT DU CODE D'ENTRÉE PAR L'UTILISATEUR**

L'autorisation de changement de code par l'utilisateur est déterminée par le positionnement du cavalier P2. (Otez le cavalier pour interdire le changement de code et placez le cavalier pour autoriser le changement).

1. Composez le code utilisé actuellement
  - Le relais d'ouverture est commandé. 1 bip sonore est émis
2. Tapez immédiatement les 2 termes du code de modification
  - Relais 1, par défaut : A et B
  - Relais 2, par défaut: 1 et 3
  - Relais 3, par défaut: 4 et 6
  - Un bip sonore est émis pour autoriser le changement
3. Composez le nouveau code d'ouverture
  - 2 bips sonores confirment la validation du nouveau code et le retour à un fonctionnement normal
4. Vérifiez la mémorisation du nouveau code en le composant

## GALEO 4.0 Bluetooth

Weerbestendig verlicht toetsenbord met gescheiden elektronica

**Bedankt de aankoop van onze producten en voor het vertrouwen dat u hebt gesteld in CDVI.**

### 1] BELANGRIJKSTE KENMERKEN

#### ■ **Digicode® binnen/buiten - IP64 (toetsenbord)**

- Metalen behuizingen toetsen, hoge weerstand tegen vandalisme

#### ■ **Afstandsbediening**

- Afstandsbediening en intelligentie in een beschermde omgeving (verbonden met een kabel van 3 meter)

#### ■ **Plug'n'play-verbinding**

- Vrije spanning  
- 12V tot 24VAC en 12V tot 48VDC  
- 3 onafhankelijke relaisuitgangen (5A@250VAC)

#### ■ **Intuïtieve programmering**

- 100 gebruiker codes aanpasbaar door elke gebruiker

#### ■ **Design**

- Kleine voetafdruk & extra vlak

#### ■ **Ergonomisch**

- Hoorbare en visuele feedback

#### ■ **Standaard programmering**

Er is geen master-code in de fabrieksinstellingen (slechts 5 tekens)

- Werking van de BOXCODE uitvoeren met enkel de CDVI App  
- Werking van de BOXCODE Operation of the BOXCODE with CDVI App or TMGALEO keypad

### DE TOEPASSING

U heeft de mogelijkheid om gebruikers toe te voegen met uw smartphone door gebruik te maken van een bluetooth verbinding.

Deze app is beschikbaar vanaf Android 5 en IOS 8.1.

### 6 Hieronder de 6 programmeerstappen :

#### 1. Druk op **Box verbonden**



#### 2. Verander de naam van de box

voer de mastercode in bij het eerste gebruik



#### 3. Aanpassen codes relais 1 (deur)



**GALEO 4.0 Bluetooth**

Weerbestendig verlicht toetsenbord met gescheiden elektronica

4. Timer: de configuratie



5. Gebruikers aanmaken



6. Deur openen met een druk op de knop



**TMGALEO (OPTIONEEL)**

**GESCEIDEN ELEKTRONICA (BOXCODE)**

-    IP64
-  IK10
-  Zoutneveltest
-  Trillingen test
-  -25°C to +70°C

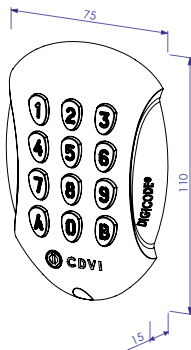

-    IP52
-  -25°C to +70°C

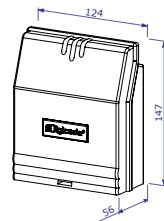

Consumptie  
(3 relais outputs geactiveerd en verlicht knop)

	12V	24V	48V
AC	166mA	82mA	-
DC	195mA	105mA	54mA

**2] OPMERKINGEN & AANBEVELINGEN**

**Kabel :**

De afstand tussen de GALEO en de elektronische afstandsbediening mag niet meer dan 10 meter bedragen. Zorg ervoor dat de kabel niet in de buurt komt van hoogspanningskabels (bijvoorbeeld 230 V AC).

**Aanbevolen kabel tussen de GALEO en de gescheiden elektronica :**

Om de meegeleverde kabel van 3 meter uit te breiden, kiest u een kabel met 2 twisted pairs (4 geleiders), SYT1 0.8MM (AWG 20).

**Aanbevolen voedingen geschikt voor de GALEO :**

ADC335 (ingang 230V) of BS60 (ingang 230V).

**Montage aanbevelingen :**

Monteer het toetsenbord op een plat oppervlak om vandalisme te voorkomen en om de beste montage te verzekeren.

**Veiligheidsvoorschriften :**

Om veiligheidsredenen is er geen master-code in e fabrieksinstelling (slechts 5 tekens). De 1 2 3 4 5-code is verboden als mastercode. Wanneer u een mastercode en gebruikerscode kiest, vermijd dan sequentiële (opvolgende) codes. (bijvoorbeeld: 3 4 5 6 7)









**Bescherming tegen self-effect :**

Om de elektronica te beschermen tegen het self-effect, dient u de varistor parallel te installeren met het slot.

# GALEO 4.0 Bluetooth

Weerbestendig verlicht toetsenbord met gescheiden elektronica

## 3] GELEVERDE ELEMENTEN

									
	Varistor	(M4x10) Torx® Schroeven	T20 Torx® Schroevendraaier	Schroefdop	(M4x30) bevestigings schroeven	Anker plug	Pakkingring	Pakkingring	Gescheiden elektronica montageplaat
GALEO	-	1	1	1	2	2	-	-	-
Gescheiden Elektronica	1	-	-	-	2	2	2	2	1

## 4] BEVESTIGING

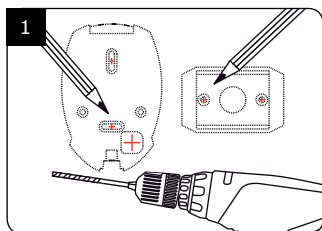

Controleer de afstand tussen de GALEO en de gescheiden elektronica (zie pagina 9 «Herinneringen en aanbevelingen»). Gebruik de gescheiden elektronica bevestigingsplaat en de GALEO om markeringen te maken en de 2 bevestigingsgaten te boren (bos Ø 5 mm en minimum diepte = 35 mm). Ten slotte de opening voor de doorgang van de elektrische kabel voor het toetsenbord.

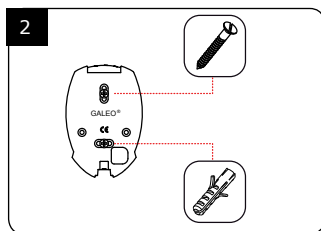

Plaats de 2 anker pluggen in de gaten. Plaats de achterplaat van de GALEO en schroef hem vast aan de muur met behulp van de bijgeleverde bevestigingsschroeven (M4x10).

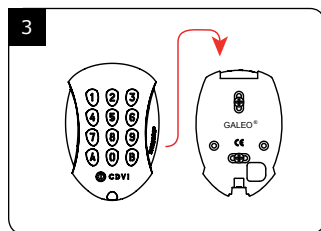

Leid de GALEO voedingskabel door de opening van de achterplaat. Monteer vervolgens het klavier op de achterplaat.

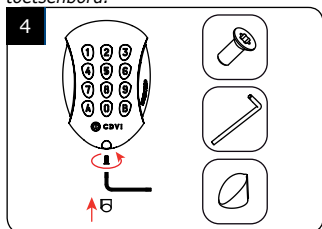

Bevestig het GALEO-toetsenbord op de achterplaat met behulp van de meegeleverde (M4x10) Torx®-schroef en T20 Trox-schroevendraaier. Plaats de schroefdop aan de onderkant van het klavier.

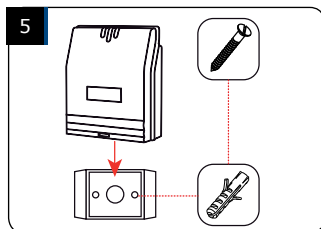

Plaats de 2 ankerpluggen in de gaten. Plaats de beugel van de elektronica en schroef ze vast aan de muur met behulp van de bijgeleverde M4x30 schroeven. Schuif de doos van boven naar beneden op de beugel.

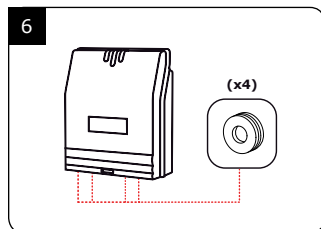

Sluit de kabels aan op de klemmen van de gescheiden elektronica. Vergeet niet om de varistor op het slot te installeren (Refer to page 3 «Notes and Recommendations»).

GALEO 4.0 Bluetooth

Weerbestendig verlicht toetsbord met gescheiden elektronica

5] BEDRADINGSSCHEMA GALEO 3 RELAIS OUTPUTS

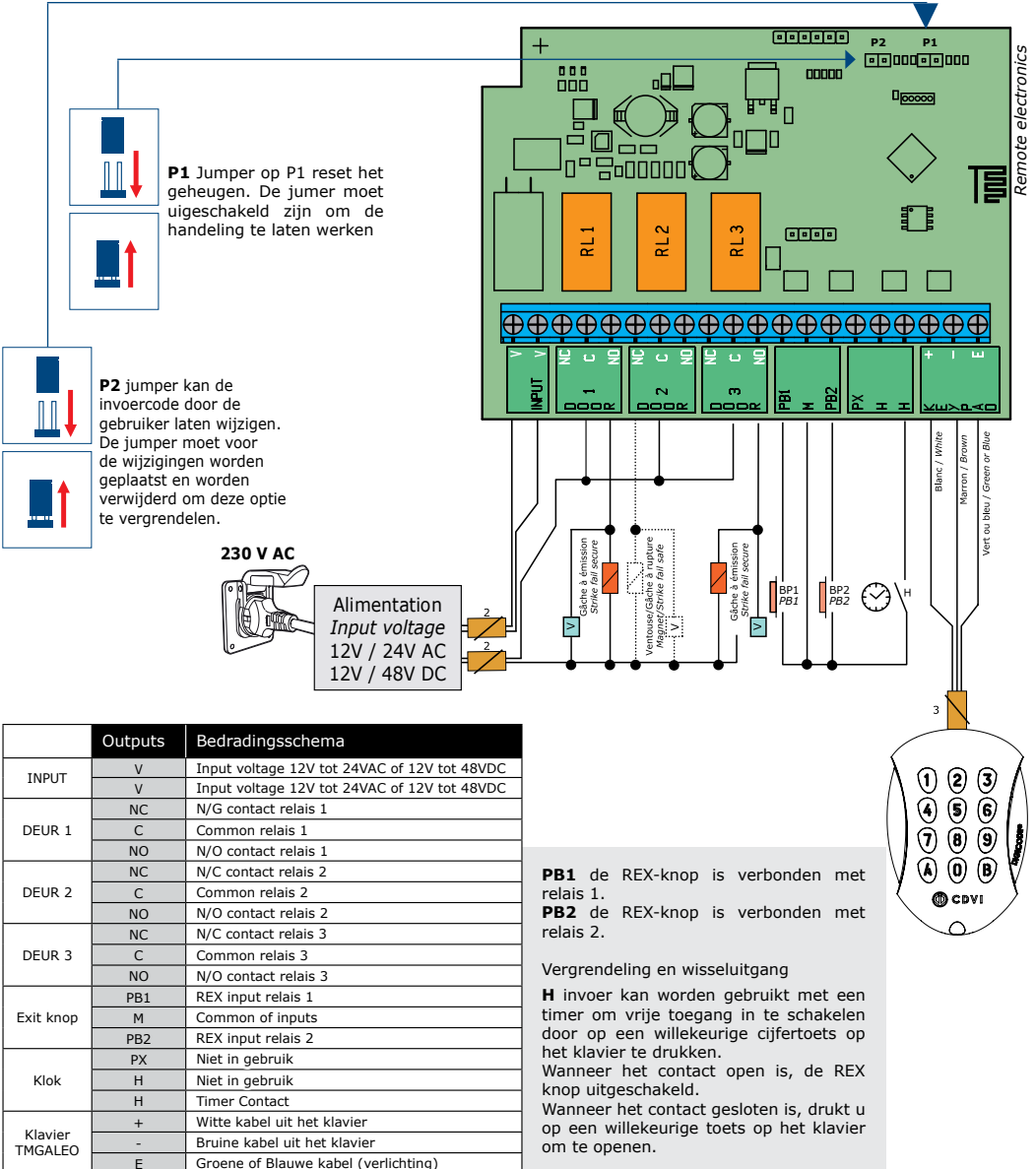

**GALEO 4.0 Bluetooth**

Weerbestendig verlicht toetsenbord met gescheiden elektronica

6] PROGRAMMING CHART



Voer tweemaal de mastercode in

2 x bieps

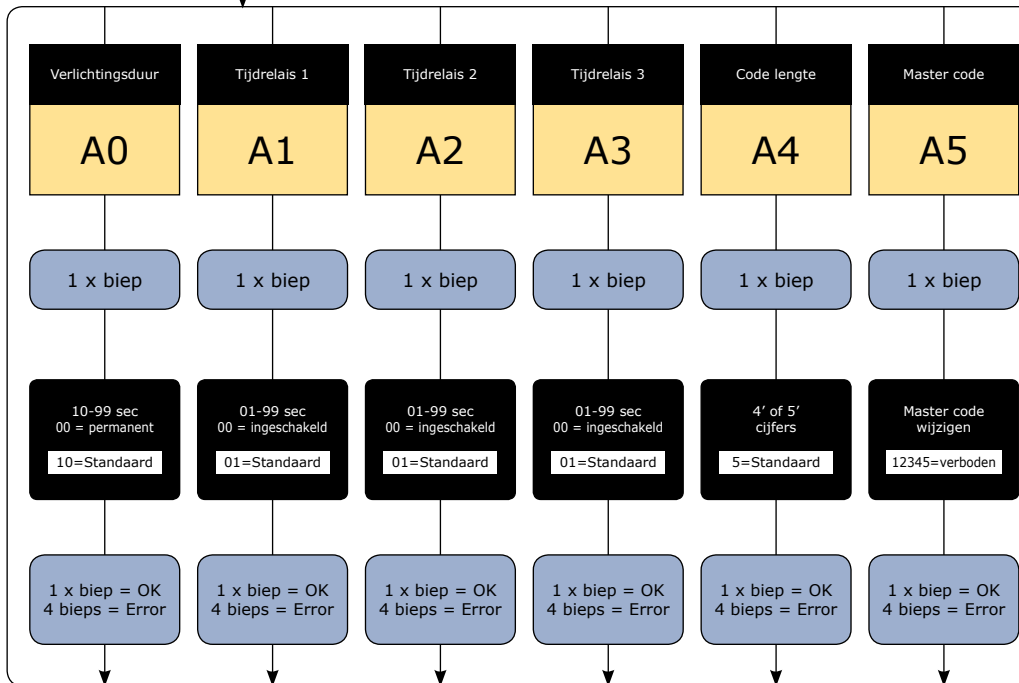

**REMINDER**

**GALEO Relays 3 (3 outputs)**

Relais 1 : van 00 tot 59,  
Relais 2 : van 60 tot 79,  
Relais 3 : van 80 tot 99.

**GALEO 4.0 Bluetooth**

Weerbestendig verlicht toetsenbord met gescheiden elektronica

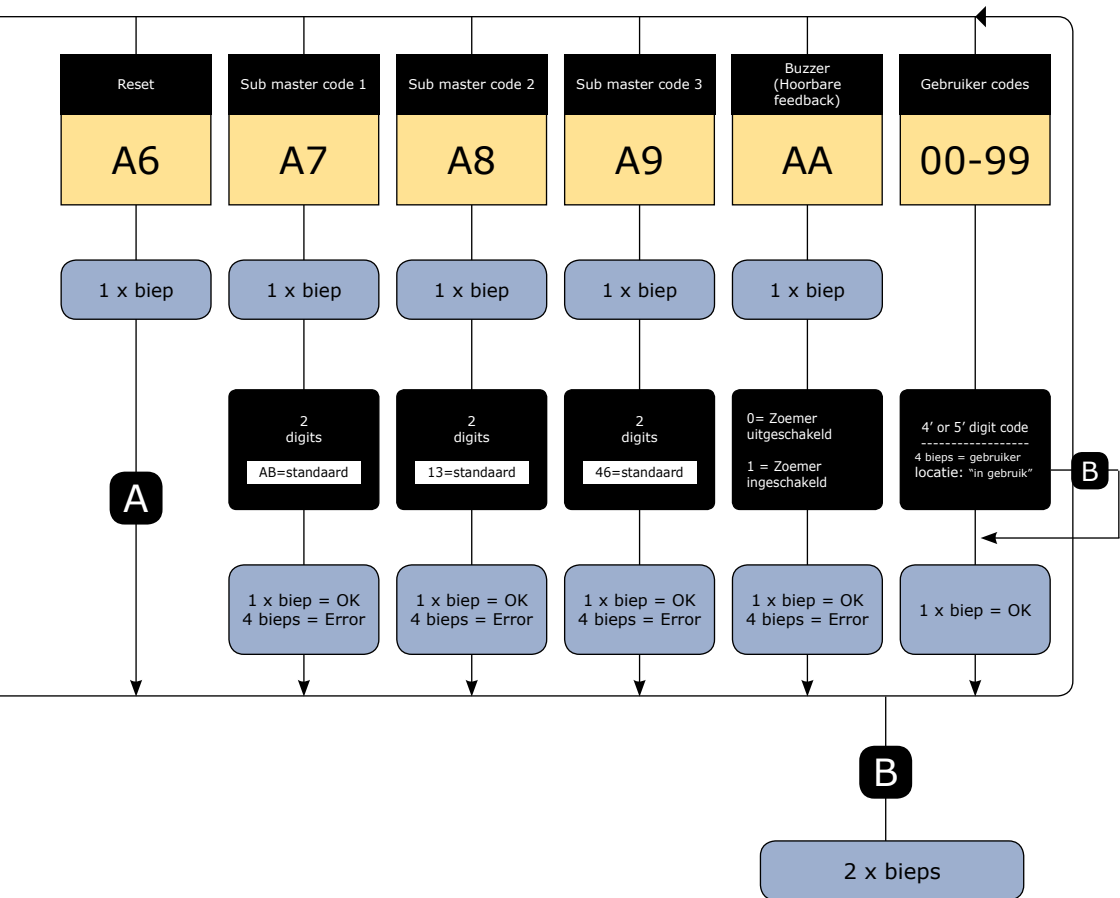

**GALEO 4.0 Bluetooth***Weerbestendig verlicht toetsenbord met gescheiden elektronica*

## 7] PROGRAMMERING

**A. EERSTE GEBRUIK OF NA EEN RESET**

1. Schakel het systeem in

Op de gescheiden elektronica:

- Groene LED aan
- Dan de rode LED aan
- Daarna de rode en groene knipperende LED

Op het klavier:

- Er klinkt 1 bieptoon
- Het klavier knippert

2. Voer tweemaal een nieuwe code in voor de mastercode (slechts 5 cijfers).

**De 12345-code is verboden in de mastercode.**

- Het toetsenbord stopt met knippen
- Na de eerste invoer van de mastercode knippert het klavier 1 keer
- Voer de mastercode een tweede keer in
- Als de twee ingevoerde mastercodes gelijk zijn, hoort u 2 bieptonen
- Indien dit niet gebeurt wacht u tot het klavier opnieuw knippert om de mastercode tweemaal in te voeren (ongeveer 10 seconden)
- **Een invoer in de programmeermodus**

3. Configureer het systeem met het programmeermenu

- Druk op de B-toets om het programmeermenu te verlaten

**B. RESET GEHEUGEN**

1. Schakel de stroom uit en zet een jumper op P.

- Raadpleeg pagina 13 voor de jumper P1 op de gescheiden elektronica

2. Schakel de stroom terug in :

Op de gescheiden elektronica:

- Rode LED's branden gedurende de reset
- Rode en groene LED's knipperen tijdens het wachten op de nieuwe mastercode

Op het klavier:

- 6 korte bieptonen tijdens het resetten, gevolgd door een lange bieptoon
- Klavierverlichting knippert tijdens het wachten op de nieuwe mastercode

3. Verwijder de jumper op P1

- De mastercode en alle codes zijn gewist. De fabrieksinstellingen worden hersteld

4. Start opnieuw vanaf stap A



**GALEO 4.0 Bluetooth***Weerbestendig verlicht toetsenbord met gescheiden elektronica***C. MASTERCODE RESETTEN**

Zet bij normale werking een jumper in P

Wacht tot het klavier knippert om een nieuwe mastercode in te voeren

Op de gescheiden elektronica:

- Rode LED brandt tijdens het resetten van de mastercode
- Dan knippert de groene LED

Op het klavier:

- U hoort 3 korte bieptonen tijdens het resetten van de mastercode gevolgd door een lange biepton
- Het klavier knippert tijdens het wachten op de nieuwe mastercode

**D. HET WIJZIGEN VAN DE CODE DOOR EEN GEBRUIKER**

Om een gebruiker toe te staan om zijn eigen gebruikerscode te wijzigen, plaatst u een jumper op P2 (om de functie uit te schakelen, verwijdert u de jumper)

1. Voer de huidige gebruikerscode in

- Het relais is geactiveerd en er klinkt een biepton

2. Voer de 2-cijferige wijzigingscode

- Relais 1, standaard mastercode: A en B
- Relais 2, standaard mastercode: 1 en 3
- Relais 3, standaard mastercode: 4 en 6
- Er klinkt een biep om de wijziging toe te staan

3. Kies de nieuwe toegangscode

- 2 bieptonen bevestigen de validatie van de nieuwe code en een normale werking van het systeem

4. Controleer de nieuwe gebruikerscode om zeker te zijn van de wijziging



# GALEO 4.0 Bluetooth

Weerbestendig verlicht toetsenbord met gescheiden elektronica

*Ci-joint un tableau récapitulatif qui vous servira à indiquer le code attribué à chaque utilisateur  
Bijgevoegd is een samenvattende tabel kan worden gebruikt om de code van elke gebruiker bij te houden*

Rangs Gebruiker	Code	Nom Naam
00		
01		
02		
03		
04		
05		
06		
07		
08		
09		
10		
11		
12		
13		
14		
15		
16		
17		
18		
19		
20		
21		
22		
23		
24		
25		
26		
27		
28		
29		
30		
31		
32		
33		

Rangs Gebruiker	Code	Nom Naam
34		
35		
36		
37		
38		
39		
40		
41		
42		
43		
44		
45		
46		
47		
48		
49		
50		
51		
52		
53		
54		
55		
56		
57		
58		
59		
60		
61		
62		
63		
64		
65		
66		
67		

Rangs Gebruiker	Code	Nom Naam
68		
69		
70		
71		
72		
73		
74		
75		
76		
77		
78		
79		
80		
81		
82		
83		
84		
85		
86		
87		
88		
89		
90		
91		
92		
93		
94		
95		
96		
97		
98		
99		

**REMINDER  
RAPPEL**

**GALEO 3 Relais**  
 Relais 1 : Du rang 00 au rang 59,  
 Relais 2 : Du rang 60 au rang 79,  
 Relais 3 : Du rang 80 au rang 99.

**GALEO Relays 3 (3 outputs)**  
 Relais 1 : Van 00 tot 59,  
 Relais 2 : Van 60 tot 79,  
 Relais 3 : Van 80 tot 99.

Reference : G0301FR0234V13  
Extranet : CDVI\_IM GALEO4.0 CMYK A5 EN-FR 13



**CDVI Group**

FRANCE (Siège social/Headquarter)  
Phone: +33 (0)1 48 91 01 02

---

**CDVI SAS**

FRANCE + EXPORT  
31, av. du Général Leclerc  
93500 PANTIN - France  
Phone: +33 (0)1 48 91 01 02  
[www.cdvi.com](http://www.cdvi.com)

**CDVI AMERICAS**

[CANADA - USA]  
Phone: +1 (450) 682 7945  
[www.cdvi.ca](http://www.cdvi.ca)

**CDVI BENELUX**

[BELGIUM - NETHERLAND - LUXEMBOURG]  
Phone: +32 (0) 56 73 93 00  
[www.cdviBenelux.com](http://www.cdviBenelux.com)

**CDVI TAIWAN**

Phone: +886 (0)42471 2188  
[www.cdviChina.cn](http://www.cdviChina.cn)

**CDVI SUISSE**

Phone: +41 (0)21 882 18 41  
[www.cdvi.ch](http://www.cdvi.ch)

**CDVI CHINA**

Phone: +86 (0)10 84606132/82  
[www.cdviChina.cn](http://www.cdviChina.cn)

**CDVI IBÉRICA**

[SPAIN - PORTUGAL]  
Phone: +34 (0)935 390 966  
[www.cdviiberica.com](http://www.cdviiberica.com)

**CDVI ITALIA**

Phone: +39 0321 90 573  
Fax: +39 0321 90 8018  
[www.cdvi.it](http://www.cdvi.it)

**CDVI MAROC**

Phone: +212 (0)5 22 48 09 40  
[www.cdvi.ma](http://www.cdvi.ma)

**CDVI SWEDEN**

[SWEDEN - DENMARK - NORWAY - FINLAND]  
Phone: +46 (0)31 760 19 30  
[www.cdvi.se](http://www.cdvi.se)

**CDVI UK**

[UNITED KINGDOM - IRELAND]  
Phone: +44 (0)1628 531300  
[www.cdvi.co.uk](http://www.cdvi.co.uk)

All the information contained within this document (pictures, drawing, features, specifications and dimensions) could be perceptibly different and can be changed without prior notice.  
Toutes les informations mentionnées à titre indicatif sur le présent document (photos, dessins, caractéristiques techniques et dimensions) peuvent varier et sont susceptibles de modifications sans notification préalable.

*Le choix de l'installateur*